

Position	Anz.	Beschreibung
	1	 <p style="text-align: right;">Hinweis! Abbildung kann vom Produkt abweichen.</p> <p>Produktnr.: 97914908 Hocheffizienz-Nassläuferpumpe, elektronisch geregelt, Energieeffizienzindex (EEI) 0.15 Best in Class</p> <p>Ausführungen/Funktionen/Eigenschaften:</p> <ul style="list-style-type: none"> - Hocheffizienz-EC-Permanentmagnetmotortechnologie - Energieeffizienzindex (EEI) 0.17 - Automatische SollwertEinstellung durch AutoAdapt-Funktion - Regelungsarten: Konstantdruck / Festdrehzahl / Proportionaldruck - Integrierter Motorvollschutz - Wärmedämmschalen gem. EnEV - Integriertes LED-Display mit wahlweiser Anzeige der Leistungsaufnahme oder des aktuellen Volumenstroms - Einfache elektrische Installation durch bewährten ALPHA-Stecker - Automatische Nachtabsenkfunktion aktivierbar - Handwerkermarke 5 1/4 Jahre Gewährleistung <p>Fördermedium:</p> <p>Fördermedium: Wasser Medientemperaturbereich: 0 .. 110 °C Medientemperatur: 60 °C Dichte: 983.2 kg/m³ Kinematische Viskosität: 1 mm²/s</p> <p>Technische Daten:</p> <p>Temperaturklasse: 110 Prüfkennzeichen auf dem Typenschild: VDE,GS,CE</p> <p>Werkstoffe:</p> <p>Pumpengehäuse: Grauguß EN-GJL-150 ASTM A48-150B Laufrad: PES mit 30 % Glasfaseranteil</p>



Name des Unternehmens: AVA GmbH
Angelegt von: -
Telefon: 030/2847030-0
Fax: 030/2847030-11
Datum: -

Position	Anz.	Beschreibung
		<p>Installation: Umgebungstemperatur: 0 .. 40 °C Max. Betriebsdruck: 10 bar Nennweite: G 2 Nenndruck (bar): PN 10 Einbaulänge: 180 mm</p> <p>Elektrische Daten: Leistungsaufnahme P1: 3 .. 34 W Maximale Stromaufnahme: 0.04 .. 0.32 A Netzfrequenz: 50 Hz Nennspannung: 1 x 230 V Schutzart (IEC 34-5): X4D Isolationsklasse (IEC 85): F</p> <p>Sonstiges: Energy (EEI): 0.17 Nettogewicht: 2.18 kg Bruttogewicht: 2.3 kg Versandvolumen: 0.004 m³</p> <p>Fabrikat der Planung: Grundfos Typ der Planung: ALPHA2 32-60 180 Produktnummer PN: 97914908 mit Energieeffizienzindex (EEI) 0.17</p>



Name des Unternehmens: AVA GmbH
Angelegt von: -
Telefon: 030/2847030-0
Fax: 030/2847030-11
Datum: -

97914908 ALPHA2 32-60 180 50 Hz

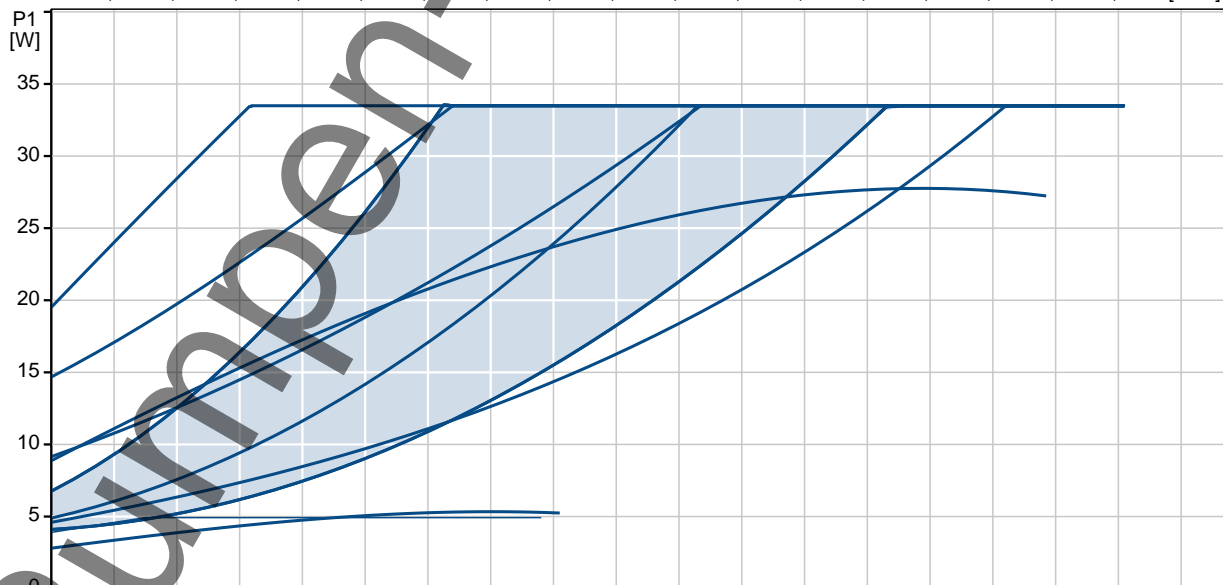
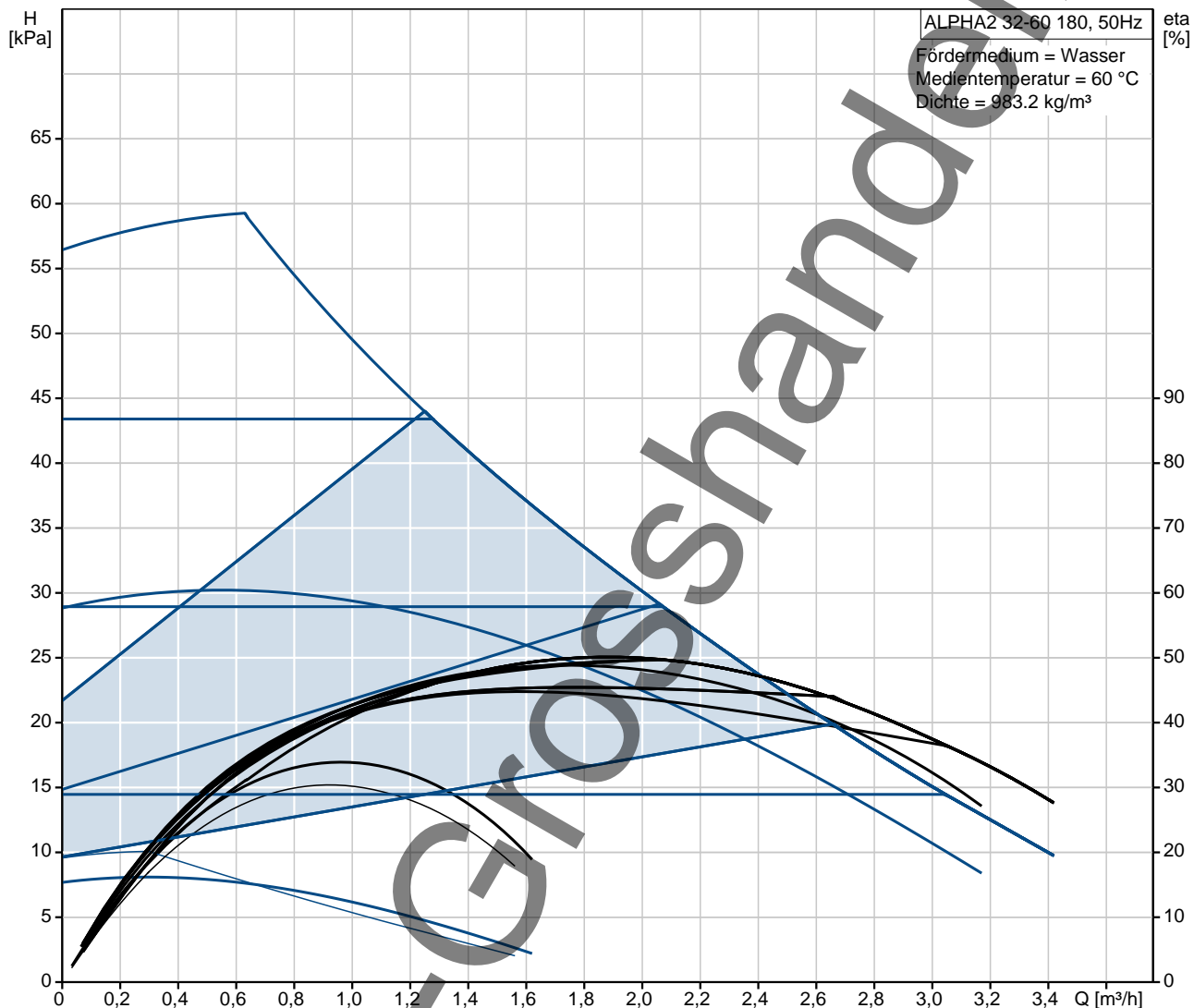



Name des Unternehmens: AVA GmbH
Angelegt von: -
Telefon: 030/2847030-0
Fax: 030/2847030-11
Datum: -

Beschreibung	Daten
Produktbezeichnung:	ALPHA2 32-60 180
Produktnummer:	97914908
EAN Nummer:	5710626314454
Technische Daten:	
Maximale Förderhöhe:	58.8 kPa
Temperaturklasse:	110
Prüfkennzeichen auf dem Typenschild:	VDE,GS,CE
Werkstoffe:	
Pumpengehäuse:	Grauguß EN-GJL-150
	ASTM A48-150B
Laufrad:	PES mit 30 % Glasfaseranteil
Installation:	
Umgebungstemperatur:	0 .. 40 °C
Max. Betriebsdruck:	10 bar
Nennweite:	G 2
Nennndruck (bar):	PN 10
Einbaulänge:	180 mm
Fördermedium:	
	Wasser
Medientemperaturbereich:	0 .. 110 °C
Medientemperatur:	60 °C
Dichte:	983.2 kg/m ³
Kinematische Viskosität:	1 mm ² /s
Elektrische Daten:	
Leistungsaufnahme P1:	3 .. 34 W
Maximale Stromaufnahme:	0.04 .. 0.32 A
Netzfrequenz:	50 Hz
Nennspannung:	1 x 230 V
Schutzart (IEC 34-5):	X4D
Isolationsklasse (IEC 85):	F
Motorschutz:	keine
Temperaturschutz:	ELEC
Art der Steuerung:	
Automatische Nachtabsenkung:	Automatische Nachtabsenkung integriert
Position Klemmenkasten:	6H
Sonstiges:	
Energy (EEI):	0.17
Nettogewicht:	2.18 kg
Bruttogewicht:	2.3 kg
Versandvolumen:	0.004 m ³
Verkaufsregion:	D

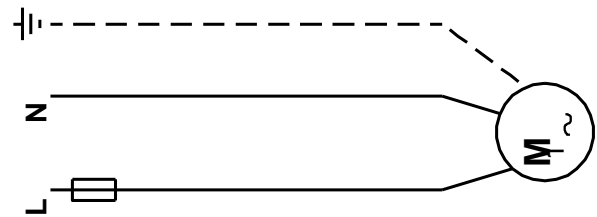
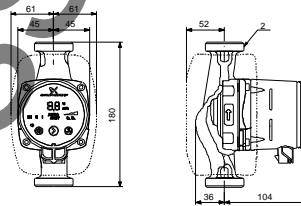
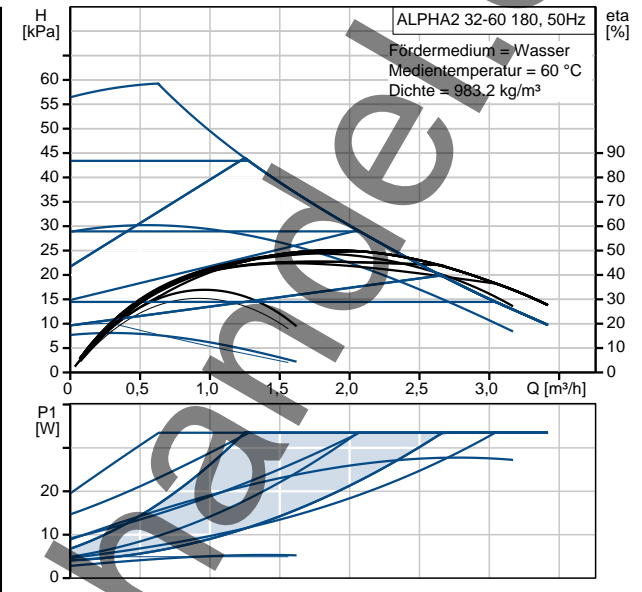

97914908 ALPHA2 32-60 180 50 Hz

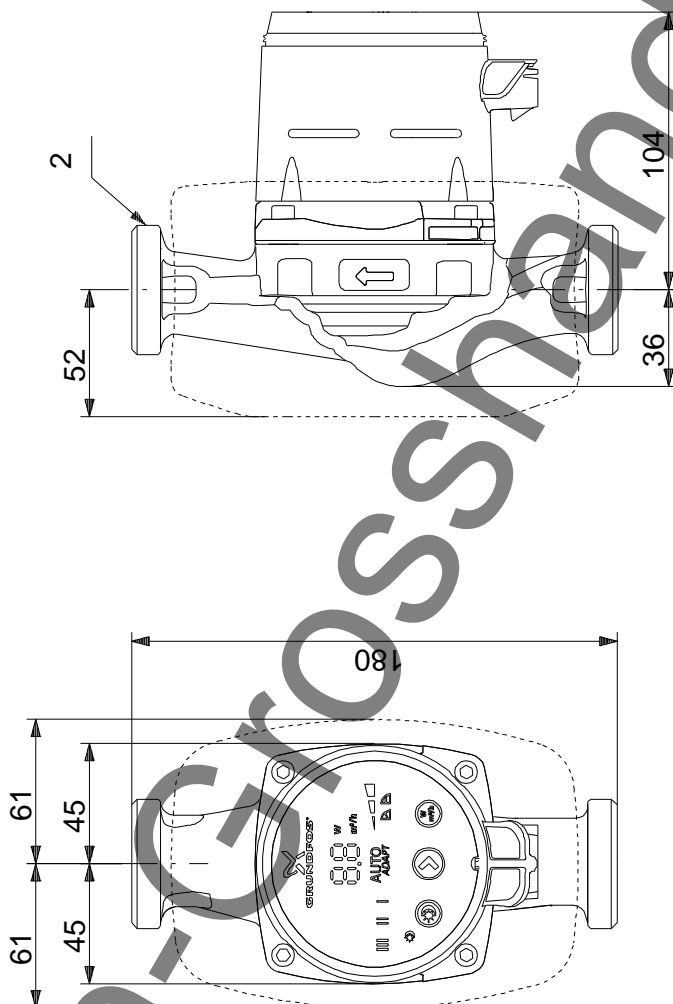

Achtung! Soweit nicht anders angegeben, handelt es sich um Millimeterangaben (mm). Die vereinfachte Maßzeichnung zeigt nicht alle Einzelheiten.

97914908 ALPHA2 32-60 180 50 Hz

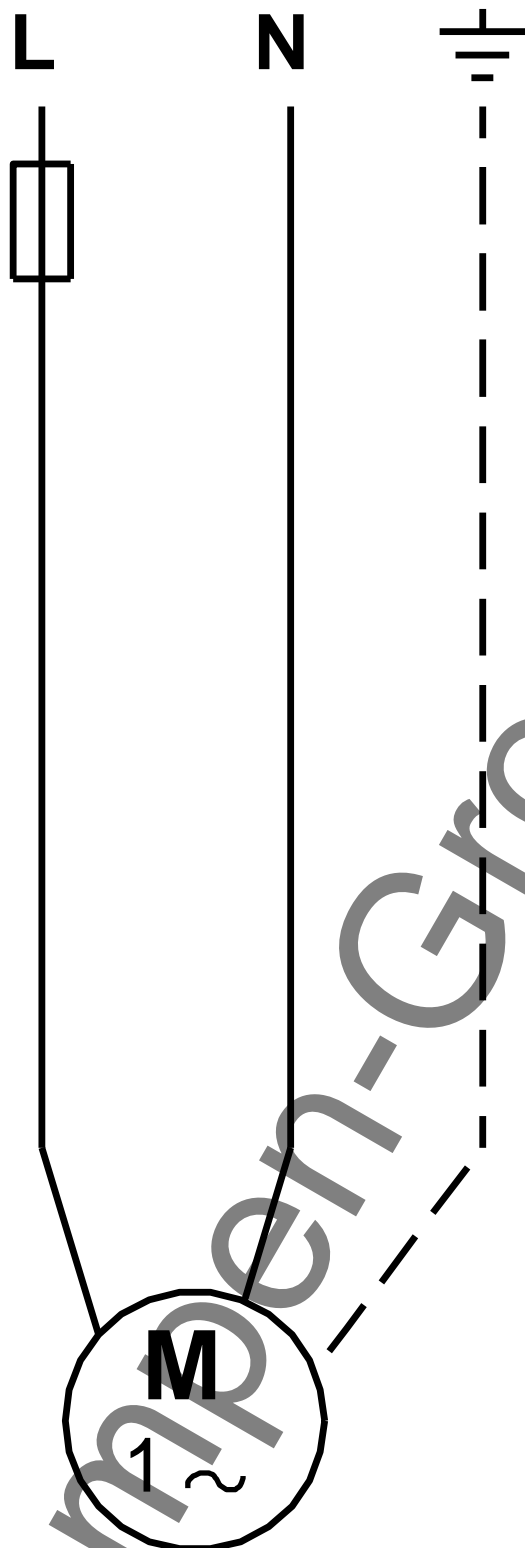

Hinweis: Alle Einheiten in [mm] soweit nicht anders bezeichnet.